

Monitor Dell E2016

Instrukcja użytkownika

Model: E2016
Model - zgodność z przepisami: E2016t





UWAGA: UWAGA oznacza ważną informację, pomocną w lepszym używaniu komputera.



PRZESTROGA: OSTRZEŻENIE oznacza potencjalne niebezpieczeństwo uszkodzenia lub utraty danych, w przypadku nie zastosowania się do instrukcji.



OSTRZEŻENIE: PRZESTROGA oznacza potencjalną możliwość uszkodzenia własności, obrażeń osobistych lub śmierci.

Copyright © 2015 Dell Inc. Wszelkie prawa zastrzeżone. Produkt ten jest chroniony przez amerykańskie i międzynarodowe prawo autorskie oraz prawo własności intelektualnej. Dell™ i logo Dell to znaki towarowe firmy Dell Inc. w Stanach Zjednoczonych i/lub innych jurysdykcjach. Wszystkie inne znaki i nazwy zawarte w niniejszym dokumencie mogą być znakami towarowymi ich właścicieli.

Spis treści

O monitorze	5
Zawartość opakowania	5
Właściwości produktu	6
Części i elementy sterowania	7
Specyfikacje monitora	10
Plug-and-Play.	16
Jakość monitora LCD i polityka pikseli	16
Ustawienia monitora.	17
Przygotowanie podstawy.	17
Mocowanie pokrywy Vesa	19
Podłączanie monitora.	19
Organizacja kabli	20
Zdejmowanie pokrywy Vesa	20
Zdejmowanie podstawy monitora	21
Mocowanie na ścianie (opcja)	22
Używanie monitora.	23
Włączanie monitora	23
Używanie elementów sterowania na panelu przednim	23
Korzystanie z menu ekranowego (OSD)	25
Używanie nachylenia	36

Rozwiązywanie problemów	37
Autotest	37
Wbudowane testy diagnostyczne.	38
Typowe problemy	39
Problemy specyficzne dla produktu	41
Dodatek	42
Instrukcje bezpieczeństwa	42
Uwaga FCC (tylko USA) i inne informacje dotyczące przepisów	42
Kontaktowanie się z firmą Dell	42
Ustawienia monitora	43
Wskazówki dotyczące konserwacji.	44

O monitorze

Zawartość opakowania

Monitor jest dostarczany z pokazanymi poniżej komponentami. Upewnij się, że otrzymałeś zostały wszystkie komponenty i [skontaktuj się z firmą Dell](#), jeśli czegoś brakuje.

UWAGA: Niektóre elementy mogą być opcjonalne i nie są dostarczane z danym monitorem. Niektóre funkcje lub multimedia mogą być niedostępne w niektórych krajach.

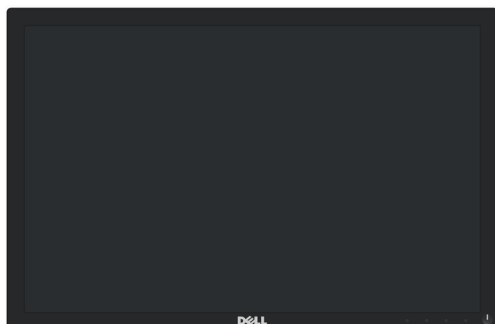

Monitor



Wspornik



Podstawa

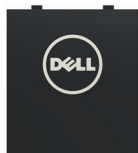

Pokrywa Vesa



Kabel zasilający (zależy od kraju)

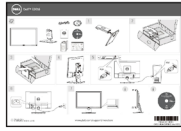

- Instrukcja szybkiej instalacji
- Nośnik Sterowniki i dokumentacja
- Informacje dotyczące bezpieczeństwa i przepisów

Właściwości produktu

Wyświetlacz **Dell E2016** z płaskim panelem ma aktywną matrycę, cienkowarstwowy tranzystor (TFT), ciekłokrystaliczny wyświetlacz (LCD) i podświetlenie LED. Właściwości monitora:

- Aktywny obszar wyświetlania 49,40 cm (19,45 cale) (Mierzony po przekątnej), rozdzielczość 1440 x 900, plus pełnoekranowa obsługa dla niższych rozdzielczości.
- Obsługa nachylania.
- Zdejmowana podstawa i rozstaw otworów montażowych (100 mm) w standardzie Video Electronics Standards Association (VESA™), zapewniają elastyczne rozwiązanie montażu.
- Obsługa plug and play, jeśli ta funkcja jest obsługiwana przez system.
- Regulacje przez menu ekranowe OSD, dla łatwych ustawień i optymalizacji ekranu.
- Nośnik z oprogramowaniem i dokumentacją, zawierający plik informacji (INF), plik ICM (Image Color Matching), oprogramowanie Dell Display Manager i dokumentację produktu. Program Dell Display Manager (na dysku CD dostarczonym z monitorem).
- Gniazdo blokady zabezpieczenia.
- Blokada stojaka.
- Zgodność z Energy Star.
- Zgodność z EPEAT Silver.
- Zgodność z RoHS.
- BFR/PVC- zmniejszona zawartość.
- Szkło bez arsenu i rtęci przeznaczone wyłącznie dla panelu.
- Miernik energii pokazuje w czasie rzeczywistym poziom energii zużywanej przez monitor.
- Wyświetlacze z certyfikatem TCO.
- Analogowe sterowanie przyciemnianiem podświetlenia celem uzyskania obrazu bez migania.
- CECP (tylko w przypadku Chin).

Części i elementy sterowania

Widok z przodu



Etykieta	Opis
1	Przyciski funkcji (dalsze informacje, patrz Używanie monitora)
2	Przycisk Włączenie/Wyłączenie (ze wskaźnikiem LED)

Widok od tyłu



Etykieta	Opis	Zastosowanie
1	Otwory montażowe VESA (100 mm x 100 mm - za zamontowaną pokrywą VESA)	Montaż monitora na ścianie z wykorzystaniem zestawu do montażu na ścianie zgodnego z VESA (100 mm x 100 mm).
2	Etykieta zgodności z przepisami	Lista zgodności z przepisami.
3	Gniazdo blokady zabezpieczenia	Zabezpieczenie monitora blokadą linki zabezpieczenia (sprzedawane oddzielnie).
4	Etykieta numeru seryjnego z kodem kreskowym	Sprawdź tę etykietę, jeśli poszukujesz informacji o kontakcie z pomocą techniczną Dell. UWAGA: Drukowanie przywieszki serwisowej (tylko region EMEA).
5	Gniazda do montażu panelu Dell Soundbar	Do mocowania opcjonalnego panelu dźwiękowego Dell.
6	Gniazdo prowadzenia kabli	Używane do prowadzenia kabli, poprzez ich umieszczenie w gnieździe.

Widok z dołu

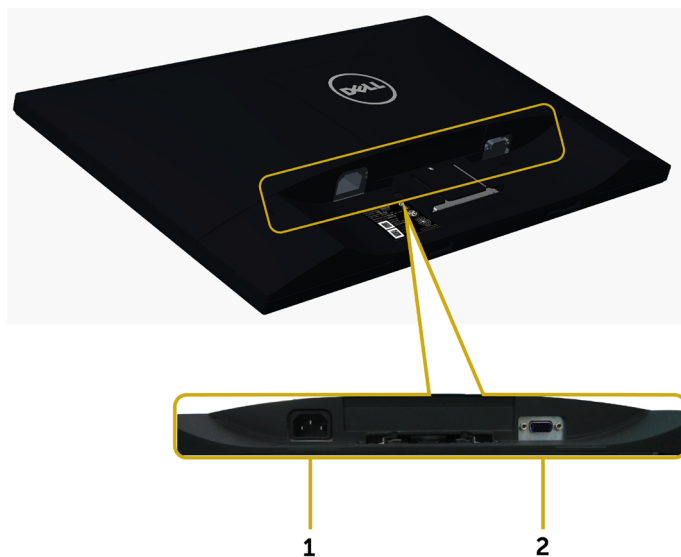

Etykieta	Opis	Zastosowanie
1	Złącze zasilania prądem przemiennym	Do podłączania kabla zasilającego monitora.
2	Gniazdo VGA	Podłącz komputer za pomocą kabla VGA.

Specyfikacje monitora

Specyfikacje płaskiego panela

Typ ekranu	Aktywna matryca - TFT LCD
Typ panelu*	Przetączanie płaskie
Widoczny obraz:	
Przekątna	49,40 cm (19,45 cale)
Obszar aktywny:	
Poziomo	418,61 mm (16,48 cale)
Pionowo	262,35 mm (10,33 cale)
Obszar	109821,81 mm ² (170,22 cala ²)
Podziałka pikseli	0,2915 mm x 0,2915 mm
Kąt widzenia:	
W poziomie	178°, typowo
W pionie	178°, typowo
Wyjście luminancji	250 cd/m ² (typowe)
Współczynnik kontrastu	1.000:1 (typowo)
Powłoka płyty przedniej	Rodzaj AG, twarda powłoka 3H
Podświetlenie	LED
Czas odpowiedzi	6 ms Typ g-to-g z OD (Tryb Fast)
Głębina kolorów	16,7 mln kolorów
Gama kolorów (typowa)	CIE 1931*(72%)

*Gama kolorów (typowa), została określona w oparciu o standardowe testy CIE1976 (85%) i CIE1931 (72%).

Rozdzielczość

Zakres skanowania w poziomie	30 kHz – 83 kHz (automatyczne)
Zakres skanowania w pionie	56 Hz – 76 Hz (automatyczne)
Maksymalna rozdzielczość	1440 x 900 przy 60 Hz
Możliwości wyświetlania wideo	480i, 576i, 480p, 576p, 720p

Wstępnie ustawione tryby wyświetlania

Tryb wyświetlania	Częstotliwość pozioma (kHz)	Częstotliwość pionowa (Hz)	Zegar pikseli (MHz)	Polaryzacja synchronizacji (w poziomie/w pionie)
720 x 400	31,47	70	28,32	-/+
640 x 480	31,47	60	25,18	-/-
640 x 480	37,50	75	31,50	-/-
800 x 600	37,88	60	40	+/+
800 x 600	46,88	75	49,50	+/+
1024 x 768	48,36	60	65	-/-
1024 x 768	60,02	75	78,75	+/+
1152 x 864	67,50	75	108	+/+
1280 x 1024	64	60	108	+/+
1280 x 1024	80	75	135	+/+
1280 x 800	49,70	60	83,50	-/+
1440 x 900	55,94	60	106,50	-/+
1440 x 900	70,60	75	136,75	-/+

Elektryczne

Sygnaty wejścia wideo	Analogowy RGB, 0,7 wolt +/-5%, dodatnia biegunowość przy impedancji wejścia 75 om
Sygnaty wejściowe synchronizacji	Oddzielna synchronizacja w poziomie i pionie. Poziom TTL bez polaryzacji. SOG (kompozytowe SYNC na zielonym)
Napięcie/częstotliwość/prąd wejścia prądu zmiennego	Prąd zmienny 100 V do 240 V/50 Hz lub 60 Hz + 3 Hz/1,5 A (maks.)
Prąd rozruchowy	120V:30A (Maks.) 240V:60A (Maks.)

Charakterystyki fizyczne

Typ złącza	15-pinowe subminiaturowe D, czarne złącze
Kabel sygnałowy	Analogowy: Odłączany, D-Sub, 15 pinowy
Wymiary (z podstawą):	
Wysokość	390,95 mm (15,39 cale)
Szerokość	454,21 mm (17,88 cale)
Głębokość	180 mm (7,09 cale)
Wymiary (bez podstawy):	
Wysokość	297,95 mm (11,73 cale)
Szerokość	454,21 mm (17,88 cale)
Głębokość	50,99 mm (2 cale)
Wymiary podstawy:	
Wysokość	176,80 mm (6,96 cale)
Szerokość	250 mm (9,84 cale)
Głębokość	180 mm (7,09 cale)
Masa:	
Waga z opakowaniem	4,18 kg (9,22 lb)
Waga z zamontowaną podstawą i kablami	3,05 kg (6,72 lb)
Masa bez podstawy i kabli (do montażu ściennego lub do montażu VESA)	2,29 kg (5,05 lb)
Waga zespołu podstawy	0,52 kg (1,15 lb)

Charakterystyki środowiskowe

Temperatura:	
Działanie	0°C do 40°C (32°F do 104°F)
Bez działania	-20°C do 60°C (-4°F do 140°F)
Wilgotność:	
Działanie	10% do 80% (bez kondensacji)
Bez działania	5% do 90% (bez kondensacji)
Wysokość nad poziomem morza:	
Działanie	Maks. 5000 m (16 404 stóp)
Bez działania	Maks. 12192 m (40 000 stóp)
Odrowadzanie ciepła	<ul style="list-style-type: none">68,24 BTU/godzinę (maksymalne)54,59 BTU/godzinę (typowe)

Tryby zarządzania zasilaniem

Jeśli w komputerze zainstalowana jest karta graficzna lub oprogramowanie zgodne z VESA DPM, monitor automatycznie redukuje zużycie energii, gdy nie jest używany. Określa się to jako Tryb oszczędzania energii*. Jeśli komputer wykryje wejście z klawiatury, myszy lub innego urządzenia wejścia, automatycznie wznowi działanie monitora. Następująca tabela pokazuje zużycie energii i sygnalizację trybu oszczędzania energii:

Tryby VESA	Synchr. pozioma	Synchr. pionowa	Video	Wskaźnik zasilania	Zużycie energii
Normalne działanie	Aktywna	Aktywna	Aktywna	Białe	16 W (typowe) 20 W (maksymalne)**
Tryb wył. aktywności	Nieaktywna	Nieaktywna	Wył.	Oddychający biały (powolne miganie)	<0,3 W
Wyłączony	-	-	-	Wył.	<0,3 W

Energy Star	Zużycie energii
Tryb działania	13,44 W ***

OSD działa wyłącznie w trybie normalne działanie. Jeżeli naciśniesz dowolny przycisk w trybie Aktywne -wyłączenie, wyświetlany jest następujący komunikat:

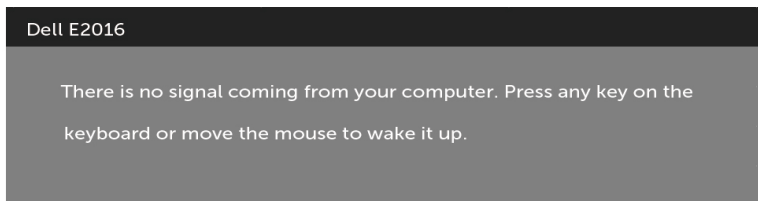

*Zerowe zużycie energii w trybie WYŁ. można uzyskać wyłącznie poprzez odłączenie kabla zasilającego od monitora.

**Maksymalny pobór mocy jest mierzony w stanie max luminancji.

***Zużycie energii (W trybie włączenia) jest testowane przy 230 Voltach/50 Hz.

Ten dokument służy wyłącznie do informacji i odzwierciedla osiągi laboratoryjne.

Osiągi posiadanego produktu zależą od zamówionego oprogramowania, komponentów i urządzeń peryferyjnych, a aktualizowanie takich informacji nie jest obowiązkowe.

Z tego powodu, klient nie może polegać na tych informacjach podczas podejmowania decyzji o tolerancjach elektrycznych, itp. Nie zapewnia się wyrażonych lub dorozumianych gwarancji w odniesieniu do dokładności lub kompletności.

Uaktywnij komputer i monitor w celu uzyskania dostępu do OSD.



UWAGA: Ten monitor jest zgodny z **ENERGY STAR.**



Przypisanie styków

Gniazdo VGA

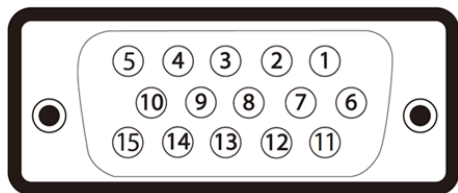

Numer styku	Strona 15 pinu podłączonego kabla sygnałowego
-------------	---

1	Video-Czerwony
---	----------------

2	Video-Zielony
---	---------------

3	Video-Niebieski
---	-----------------

4	GND
---	-----

5	Autotest
---	----------

6	GND-R
---	-------

7	GND-G
---	-------

8	GND-B
---	-------

9	Komputer 5 V/3,3 V
---	--------------------

10	GND-synchr.
----	-------------

11	GND
----	-----

12	Dane DDC
----	----------

13	Synchr. pozioma
----	-----------------

14	Synchr. pionowa
----	-----------------

15	Zegar DDC
----	-----------

Plug-and-Play

Monitor można zainstalować w dowolnym komputerze zgodnym z Plug and Play. Monitor automatycznie udostępnia dla komputera dane EDID (Extended Display Identification Data) poprzez protokoły DDC (Display Data Channel), dlatego komputer może wykonać automatyczną konfigurację i optymalizację ustawień monitora. Większość instalacji monitorów jest automatyczna; jeżeli konieczne możesz wybrać inne ustawienia. Dla ustawień monitora; więcej informacji o zmianie ustawień monitora, patrz [Używanie monitora](#).

Jakość monitora LCD i polityka pikseli

Podczas procesu produkcji monitorów LCD, może się zdarzyć, że jeden lub więcej pikseli utrwali się w niezmiennym stanie. Jest to trudne do zauważenia i nie wpływa na jakość ani użyteczność monitora. Dalsze informacje o polityce jakości i pikseli monitora Dell, patrz: <http://www.dell.com/support/monitors>.

Ustawienia monitora

Przygotowanie podstawy



UWAGA: Monitor jest dostarczany z odłączoną podstawą i wspornikiem.



UWAGA: Poniższa procedura dotyczy domyślnej podstawy. W przypadku zakupu innej podstawy należy zapoznać się z dołączoną do niej dokumentacją w celu uzyskania informacji o jej montażu.



PRZESTROGA: Nie wyciągaj monitora z opakowania przed przymocowaniem podstawy.

Attach the stand assembly to the monitor.

- 1 W celu wyjęcia podstawy z górnej poduszki zabezpieczającej ją postępuj zgodnie z instrukcjami na kłapkach kartonu.
- 2 Połącz wspornik z podstawą.



- 3 Unieś pokrywę tak, jak to zostało pokazane na rysunku.

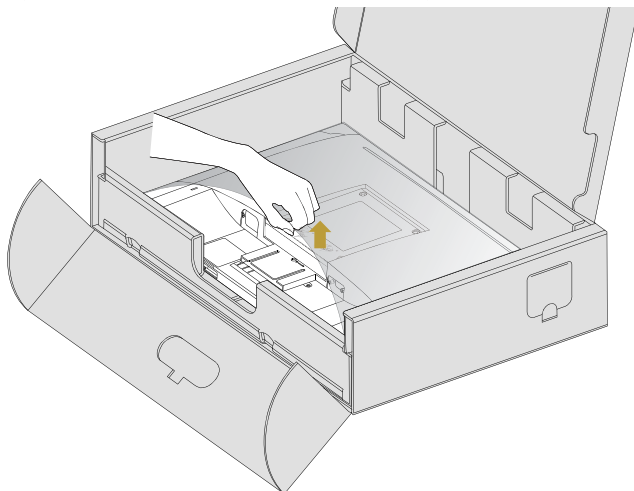

- 4 Wsuń dwa zaczepy górnej części podstawy do otworów z tyłu monitora do momentu ich zabezpieczenia na miejscu.

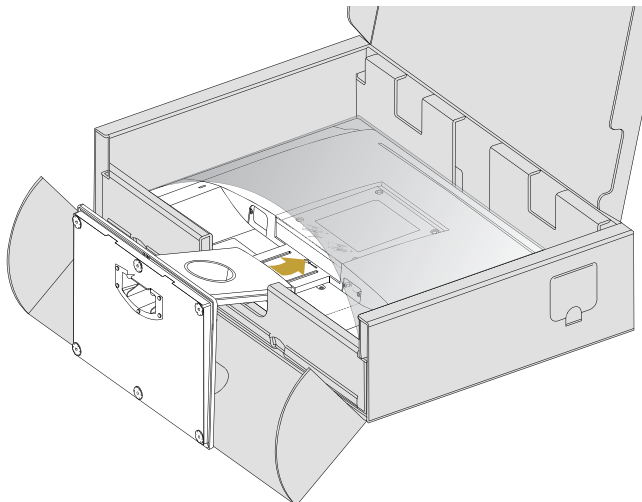

Ustaw monitor pionowo.

- 1 Wsuń jedną rękę w obszar wycięcia w dolnej poduszce i użyj drugiej ręki do przytrzymania podstawy.
- 2 Ostrożnie unieś monitor chroniąc go przez poślizgiem lub upadkiem.
- 3 Zdemontuj pokrywę z monitora.

⚠ PRZESTROGA: Nie dociskaj ekranu panelu podczas podnoszenia monitora.

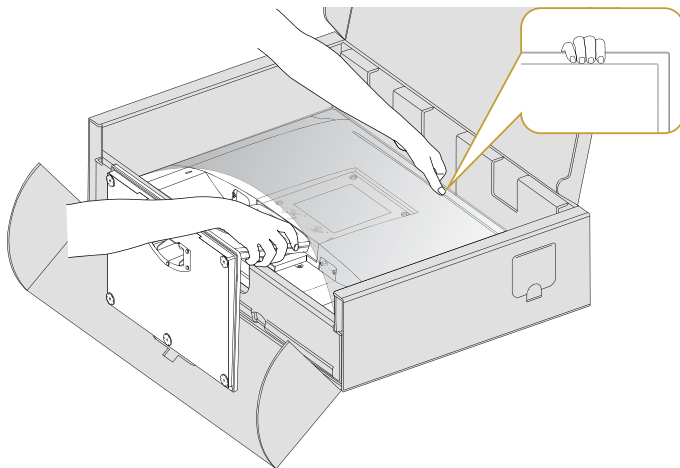

Mocowanie pokrywy Vesa

UWAGA: Monitor jest dostarczany z fabryki z odłączoną pokrywą Vesa.

- 1 Wsuń dwa zaczepy górnej części pokrywy Vesa do otworów z tyłu monitora.
- 2 Dociśnij pokrywę Vesa do momentu jej zabezpieczenia na miejscu.



Podłączanie monitora

OSTRZEŻENIE: Przed rozpoczęciem jakichkolwiek procedur z tej części należy wykonać polecenia z części [Instrukcje bezpieczeństwa](#).

W celu podłączenia monitora do komputera:

- 1 Wyłącz komputer.
- 2 Podłącz kabel VGA do monitora i komputera.
- 3 Włącz monitor.

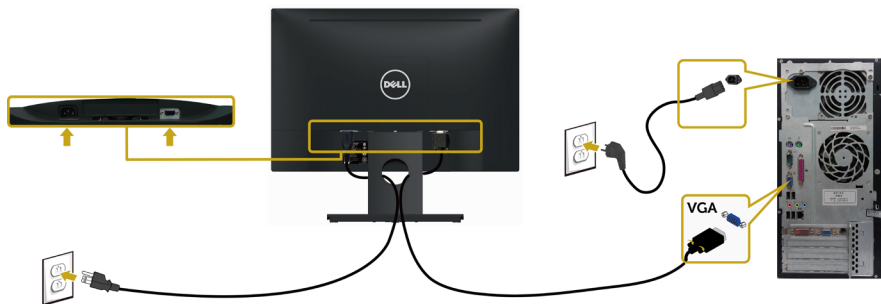

Organizacja kabli



Informacje na temat podłączania kabli można znaleźć w części [Podłączanie monitora](#))
Poprowadź wszystkie kable zgodnie z powyższym rysunkiem., do poprowadzenia kabli użyj szczeliny prowadzenia kabli, jak pokazano powyżej.

Zdejmowanie pokrywy Vesa

Podważ pokrywę VESA jednocześnie z obu stron i odłącz ją od monitora.



Zdejmowanie podstawy monitora



PRZESTROGA: Aby zapobiec porysowaniu ekranu LCD w czasie zdejmowania podstawy, upewnij się, że monitor został położony na czystej powierzchni.



UWAGA: Poniższa procedura dotyczy domyślnej podstawy. W przypadku zakupienia innej podstawy należy zapoznać się z dołączoną do niej dokumentacją w celu uzyskania informacji o jej montażu.

Aby odłączyć podstawę:

- 1 Połóż monitor na płaskiej powierzchni.
- 2 Przytrzymaj przycisk zwalniania za pomocą długopisu.
- 3 Wyciągnij wspornik podstawy zgodnie z kierunkiem strzałki w celu odłączenia podstawy.

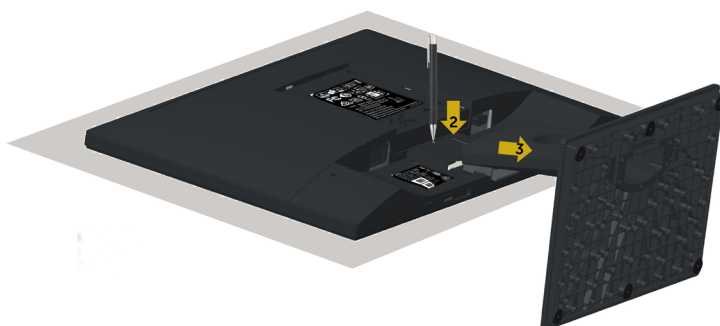

Mocowanie na ścianie (opcja)



UWAGA: Przymocuj monitor do zestawu do montażu na ścianie za pomocą śrub M4 x 10 mm.

Zapoznaj się z instrukcjami dołączonymi do zestawu do montażu na ścianie zgodnego ze standardem VESA.

- 1 Połóż monitor na miękkiej tkaninie lub poduszce na stabilnym, płaskim stole.
- 2 Zdemontuj podstawę
- 3 Wykręć cztery śruby zabezpieczające plastikową pokrywę za pomocą śrubokręta krzyżakowego.
- 4 Przymocuj wspornik montażowy z zestawu do mocowania na ścianie - do monitora.
- 5 Zamontuj monitor na ścianie wykonując instrukcje dostarczone z zestawem do montażu na ścianie.

UWAGA: Stosować tylko ze wspornikami do montażu ściennego wymienionymi na liście UL, CSA lub GS o minimalnej masie/nośności 2,29 kg.

Używanie monitora

Włączanie monitora

Naciśnij przycisk , aby włączyć monitor.

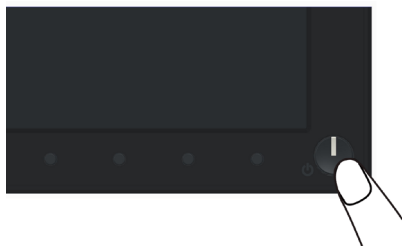

Używanie elementów sterowania na panelu przednim

Użyj przycisków sterowania z przodu monitora do regulacji charakterystyk wyświetlanego obrazu. Po użyciu tych przycisków do regulacji elementów sterowania, pojawi się menu OSD z wartościami numerycznymi zmieniających charakterystyk.

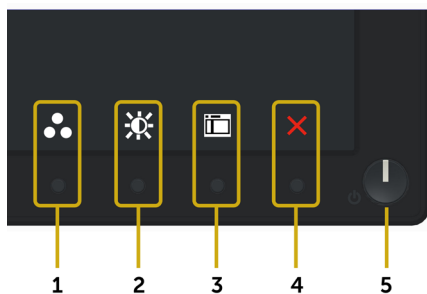





Następująca tabela zawiera opis przycisków na panelu przednim:

Przycisk- na panelu przednim	Opis
1  Przycisk skrótowy: Tryby ustawień wstępnych	Przycisk ten umożliwia wybór z listy trybów wstępnych ustawień koloru.
2  Przycisk skrótowy: Jasność/Kontrast	Użyj tego przycisku do bezpośredniego dostępu do menu "Jasność/Kontrast".
3  Menu	Użyj przycisku do uruchomienia menu ekranowego (OSD) oraz wyboru opcji w menu ekranowym. Patrz Dostęp do systemu menu .
4  Zakończ	Przycisk ten umożliwia powrót do menu głównego lub wyjście z głównego menu ekranowego.
5  Zasilanie (ze wskaźnikiem zasilania)	Użyj przycisku zasilania do włączenia i wyłączenia monitora. Białe światło LED wskazuje, że monitor jest włączony i w pełni sprawny. ze świecącą diodą LED oznacza tryb oszczędzania energii DPMS.

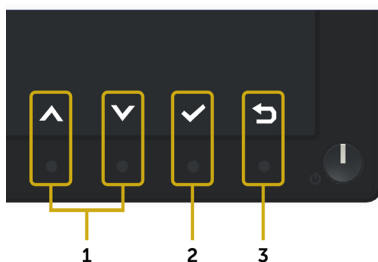
Przycisk na panelu przednim

Użyj przycisków z przodu monitora do regulacji ustawień obrazu.



Przycisk- na panelu przednim	Opis
1  W górę  W dół	Użyj przycisków W górę (zwiększanie) i W dół (zmniejszanie) do regulacji elementów w menu ekranowym.
2  OK	Użyj przycisku OK w celu potwierdzenia wyboru.
3  Cofnij	Użyj przycisku Cofnij, aby powrócić do poprzedniego menu.









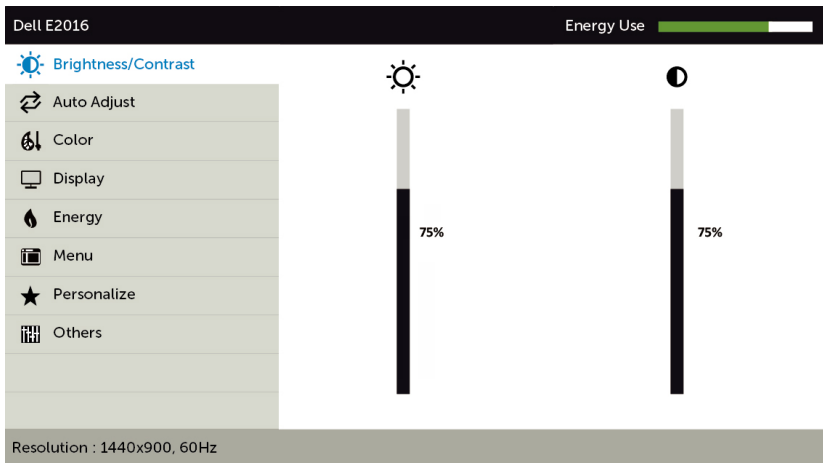

Korzystanie z menu ekranowego (OSD)

Dostęp do systemu menu

UWAGA: Wszystkie zmiany dokonywane za pomocą menu ekranowego są automatycznie zapisywane w momencie przechodzenia do innego menu ekranowego, wyjścia z menu ekranowego lub oczekiwania na zniknięcie menu ekranowego.

- 1 Naciśnij przycisk , aby otworzyć menu ekranowe i wyświetlić menu główne.



- 2 Naciśnij przyciski  i , aby przejść między opcjami. Po przesunięciu z jednej ikony na drugą, zostanie podświetlona nazwa opcji.
- 3 Naciśnij raz przyciski  lub , aby aktywować podświetloną opcję.
- 4 Naciśnij przyciski  i , aby wybrać wymagany parametr.
- 5 W celu wykonania zmian naciśnij przycisk , aby przejść do paska suwaka, a następnie użyj przycisków  lub , zgodnie ze wskaźnikami w menu.
- 6 Naciśnij jeden raz przycisk , aby powrócić do menu głównego aby wybrać inną opcję lub naciśnij dwa albo trzy razy przycisk , aby wyjść z menu ekranowego.



Jasność/Kontrast

Użyj tego menu do uaktywnienia ustawień **Jasność/Kontrast**.

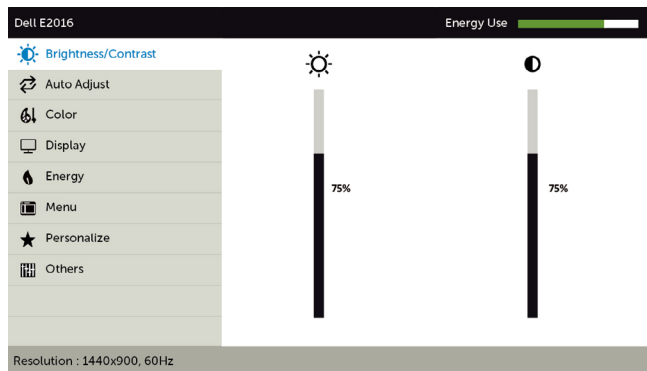

Jasność

Jasność reguluje luminancję podświetlenia (minimum 0; maksimum 100).

Naciśnij przycisk  w celu zwiększenia jasności.

Naciśnij przycisk  w celu zmniejszenia jasności.

Kontrast

Wyreguluj najpierw jasność, a kontrast wyreguluj tylko wtedy, gdy wymagana jest dalsza regulacja.

Naciśnij przycisk , aby zwiększyć kontrast i naciśnij

przycisk  w celu zmniejszenia kontrastu (od 0 do 100).

Kontrast powoduje regulację różnicy między zaciemnieniem i rozświetleniem monitora.



Automatyczna regulacja

Nawet jeśli komputer rozpozna monitor lub ustawienia, funkcja Automatyczna regulacja zoptymalizuje ustawienia wyświetlania do używania z określonymi ustawieniami. Automatyczna regulacja umożliwia autoregulację monitora do przychodzącego sygnału wideo. Po użyciu funkcji Automatyczna regulacja, można dalej regulować monitor, poprzez użycie elementów sterowania Zegar pikseli i Faza w menu **Ustawienia wyświetlania**.

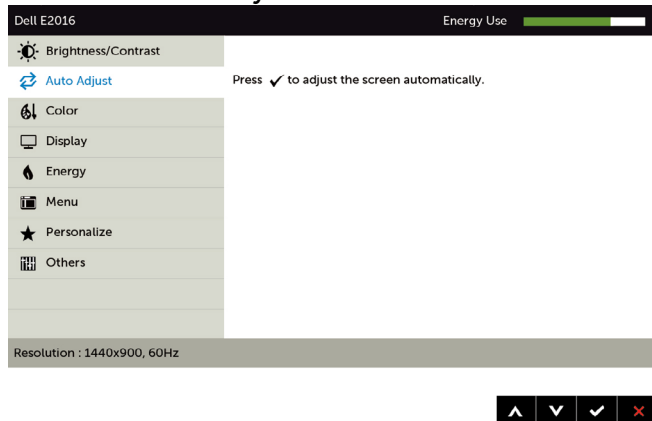

Podczas automatycznego dopasowania monitora do bieżącego wejścia, pojawi się następujące okno dialogowe:

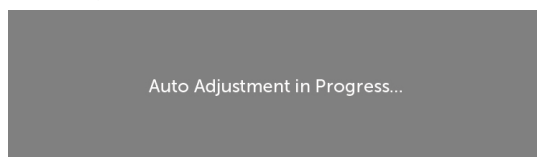

UWAGA: W większości przypadków Automatyczna regulacja zapewnia uzyskanie najlepszego obrazu dla konfiguracji użytkownika.

Ikona Menu i podmenu Opis



Ustawienia koloru

Za pomocą menu Kolor dostosuj tryb ustawień kolorów.

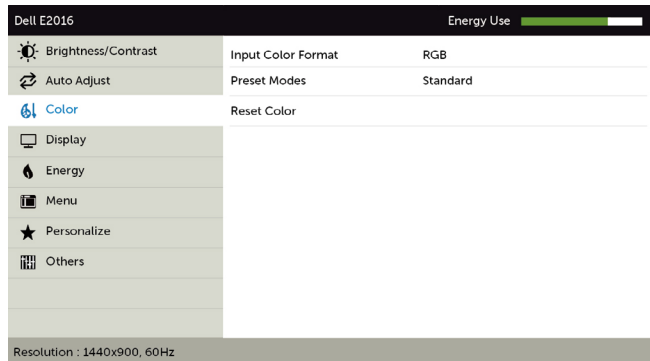

Wprowadź format koloru

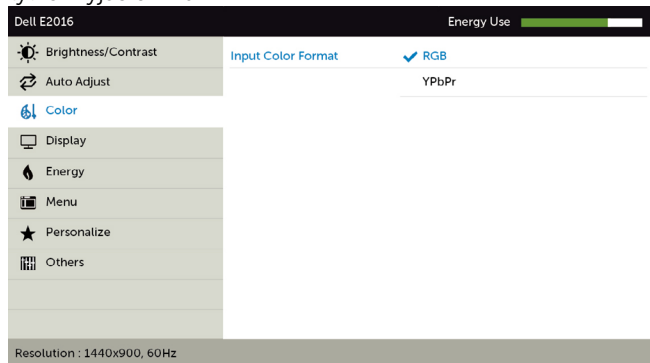

Umożliwia ustawienie trybu wejścia wideo na. **RGB:** Wybierz tę opcję, jeśli monitor jest podłączony do komputera (lub odtwarzacza DVD) za pomocą kabla HDMI **YPbPr:** Wybierz tę opcję, jeśli odtwarzacz DVD obsługuje tylko wyjście YPbPr.



Tryb ustawień wstępnych

Dla pozycji Trybu ustawień wstępnych można wybrać z listy opcję Standardowy, Multimedia, Papier, Ciepłe, Zimne lub Kolory niestandardowe.

- **Standardowe:** Domyślnie ustawienia koloru. To jest domyślny tryb ustawień wstępnych.
- **Multimedia:** Idealne do aplikacji multimedialnych.
- **Papier:** Ładowanie ustawień jasności i ostrości idealnych do przeglądania tekstu. Tło tekstu jest dostosowywane, tak aby przypominało nośnik papierowy, bez wpływu na obrazy kolorowe.
- **Ciepłe:** Zwiększenie temperatury kolorów. Z odcieniem czerwonym/żółtym ekran wydaje się cieplejszy.
- **Zimne:** Zmniejszenie temperatury kolorów. Z odcieniem niebieskim, ekran wydaje się zimniejszy.
- **Kolory niestandardowe:** Umożliwia ręczną regulację ustawień kolorów.

Naciśnij przyciski  i  w celu regulacji wartości kolorów Czerwony, Zielony i Niebieski i utworzenia własnego trybu ustawień wstępnych koloru.

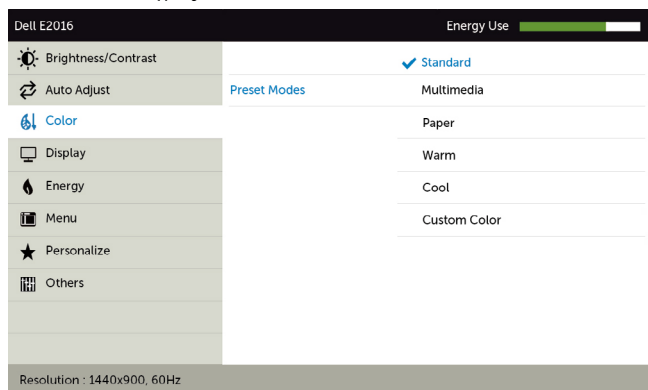

Reset Resetowanie ustawień koloru

Przywraca fabryczne ustawienia kolorów dla monitora.



Wyświetlania

Dell E2016		Energy Use █
Brightness/Contrast	Aspect Ratio	Wide 16:10
Auto Adjust	Horizontal Position	50
Color	Vertical Position	50
Display	Sharpness	50
Energy	Pixel Clock	50
Menu	Phase	50
Personalize	Response Time	Normal
Others	Reset Display	
Resolution : 1440x900, 60Hz		



Współczynnik proporcji	Regulacja współczynnika proporcji jako Wide 16:10, 4:3 lub 5:4.
Pozycja pozioma	Użyj przycisk lub , aby ustawić obraz po lewej lub prawej stronie ekranu. Minimalna wartość to ,0' (-). Maksymalna wartość to ,100' (+).
Pozycja pionowa	Użyj przycisk lub , aby ustawić obraz na górze lub na dole ekranu. Minimalna wartość to '0' (-). Maksymalna wartość to '100' (+).
Ostrość	Powoduje, że obraz wygląda bardziej ostro lub bardziej miękko. Użyj lub , aby wyregulować ostrość.
Zegar pikseli	Regulacje Faza i Zegar pikseli, umożliwiają regulację monitora do preferencji. Użyj przycisków i do regulacji, dla uzyskania najlepszej jakości obrazu.
Faza	Jeśli poprzez użycie regulacji Faza, nie można uzyskać satysfakcjonujących wyników, użyj regulacji Zegar pikseli (wstępna), a następnie użyj ponownie regulacji dokładna.
Czas odpowiedzi	Umożliwia ustawienie dla pozycji Czas odpowiedzi opcji Normalny lub Szybki.
Resetowanie ustawień wyświetlania	Przywraca domyślne ustawienia fabryczne monitora.

Ikona Menu i podmenu Opis

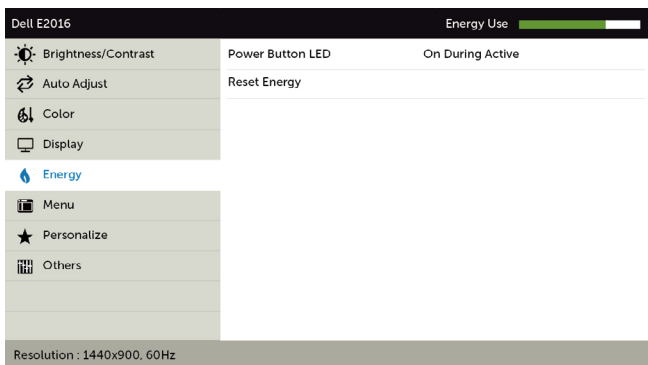
**Energia**

Dioda LED przycisku zasilania

Umożliwia ustawienie stanu wskaźnika zasilania w celu zaoszczędzenia energii.

Resetowanie ustawień energii

Wybierz opcję do przywrócenia domyślnych ustawień energii.

Ikona Menu i podmenu Opis



Menu

Wybierz tę opcję, aby wyregulować ustawienia OSD, takie jak języki OSD, czas pozostawiania menu na ekranie itd.

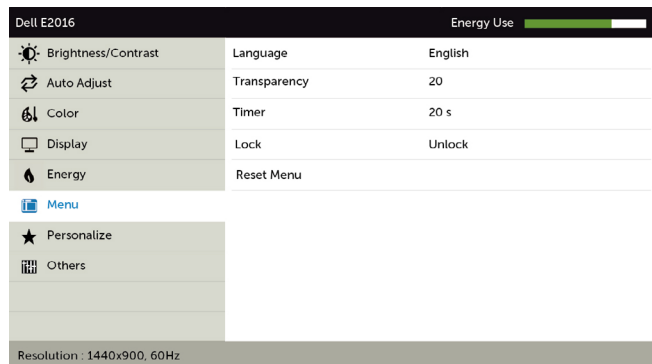

Język

Służy do ustawienia jednego z ośmiu języków menu ekranowego.

Angielski, Hiszpański, Francuski, Niemiecki, Portugalski (Brazylijski), Rosyjski, Uproszczony Chiński lub Japoński.

Przejrzystość

Wybierz tę opcję, aby zmienić przezroczystość menu za pomocą lub (min. 0/maks. 100).

Zegar

Czas wyświetlania menu ekranowego: Służy do ustawienia czasu, przez który menu ekranowe będzie aktywne po naciśnięciu przycisku.

Użyj przycisku i do regulacji suwaka w 1 sekundowych przyrostach, od 5 do 60 sekund.

Blokada

Kontrola dostępu użytkownika do regulacji. Po wybraniu opcji Blokada, nie można wykonywać żadnych regulacji. Zablokowane są wszystkie przyciski.

UWAGA: Zablokuj funkcję – albo blokada programowa (przez menu ekranowe) albo blokada sprzętowa (naciśnij i przytrzymaj przycisk nad przyciskiem zasilania przez 6 sekund)

Odblokuj funkcję – tylko odblokowanie sprzętowe (naciśnij i przytrzymaj przycisk nad przyciskiem zasilania przez 6 sekund)

Resetowanie ustawień menu

Przywraca domyślne ustawienia fabryczne menu.

Ikona Menu i podmenu Opis



Personalizuj

Wybierz pozycję Tryby ustawień wstępnych, Jasność/Kontrast, Regulacja automatyczna lub Współczynnik kształtu w celu ustawienia funkcji przycisku skrótów.

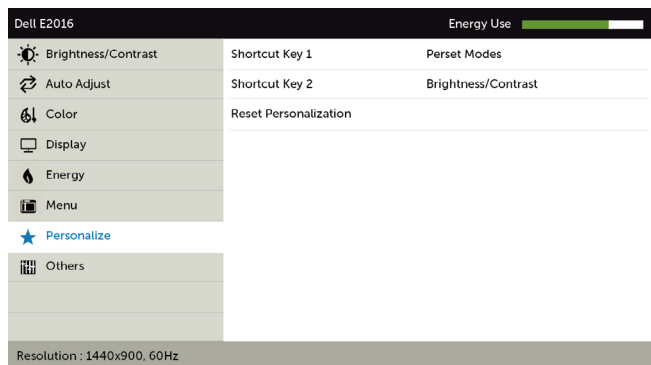

Resetowanie personalizacji

Przywraca domyślne ustawienia fabryczne przycisków skrótów.



Inne

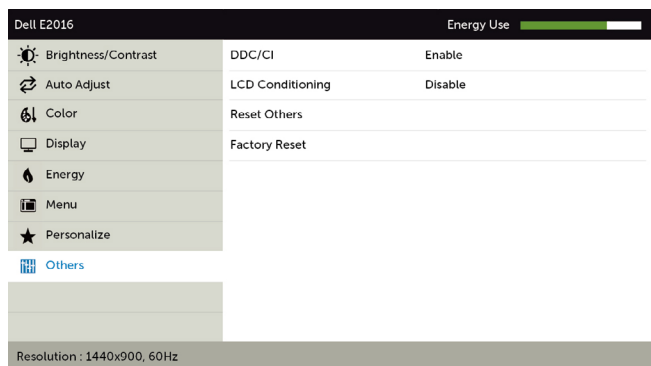

Wybierz tę opcję w celu dostosowania ustawień menu ekranowego, takich jak DDC/CI, kondycjonowanie LCD itp.

Ikona Menu i podmenu Opis

DDC/CI

DDC/CI (Display Data Channel/Command Interface) umożliwia wykonanie regulacji ustawień monitora z użyciem oprogramowania komputera. Włącz tę funkcję w celu uzyskania najlepszych wrażeń u użytkownika oraz optymalnej charakterystyki monitora.

Wybierz opcję **Wyłącz** w celu wyłączenia tej funkcji.

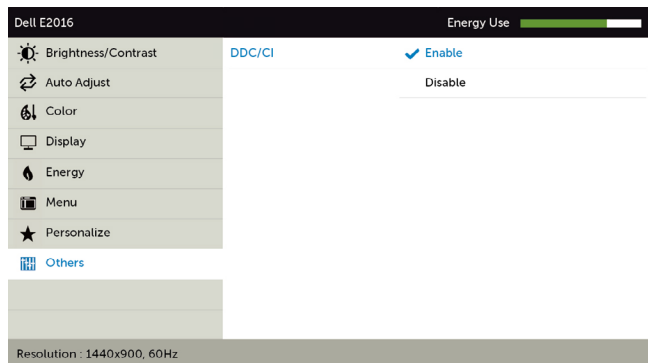

Kondycjonowanie LCD

Pomaga w zmniejszeniu ilości przypadków zatrzymywania obrazu.

Zależnie od stopnia zatrzymywania obrazu, działanie programu może wymagać pewnego czasu. Wybierz opcję **Włącz**, aby uruchomić proces.

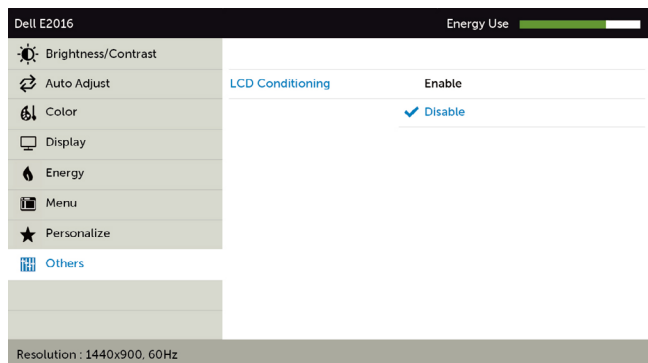

Resetowanie innych ustawień

Przywraca ustawienia fabryczne pozostałych ustawień takich jak DDC/CI.

Resetowanie do ustawień fabrycznych

Przywraca domyślne wartości fabryczne wszystkich ustawień menu ekranowego.

Komunikaty ostrzeżeń OSD

Gdy monitor nie obsługuje określonego trybu rozdzielczości, pojawi się następujący komunikat:

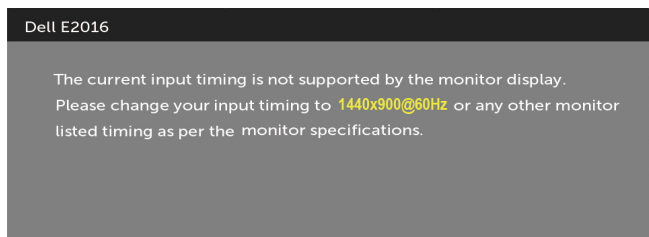

Oznacza to, że monitor nie może się zsynchronizować z sygnałem odbieranym z komputera. Sprawdź [Specyfikacje monitora](#) w celu uzyskania informacji o poziomych i pionowych zakresach częstotliwości, które może obsługiwać ten monitor. Zalecany tryb to 1440 x 900.

Przed wyłączeniem funkcji DDC/CI, pojawi się następujący komunikat.

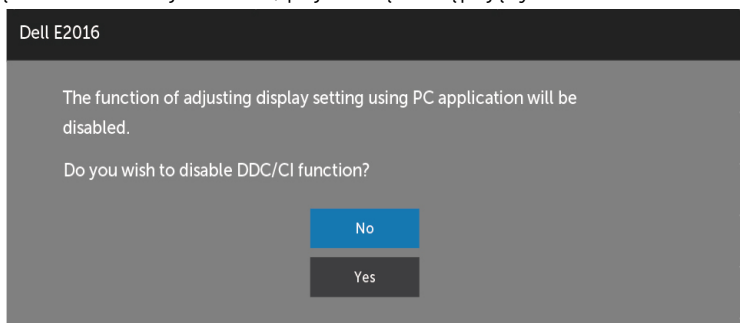

Po przejściu monitora do trybu **Power Save Mode (Tryb oszczędzania energii)** pojawi się następujący komunikat:

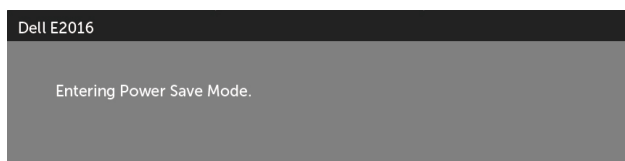

Uaktywń komputer i wybudź monitor, aby uzyskać dostęp do OSD. Po naciśnięciu dowolnego przycisku oprócz przycisku zasilania, w zależności od wybranego wejścia, pojawi się następujący komunikat:

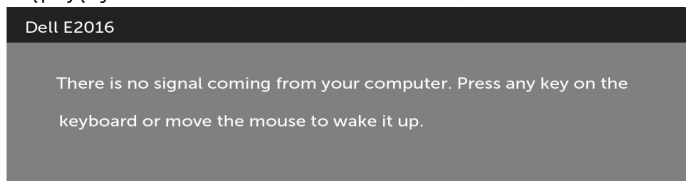

Jeśli kabel VGA nie jest podłączony, wyświetlone zostanie poniższe okno przestawne.

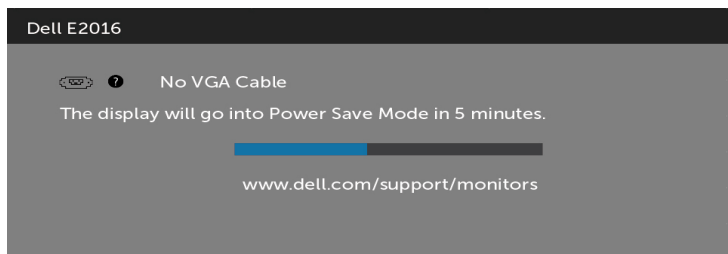

Pomoc w zakresie usuwania błędów, patrz [Rozwiązywanie problemów](#).

Używanie nachylenia

UWAGA: Dotyczy to monitora z podstawą. Po zakupieniu innej podstawy, w celu uzyskania instrukcji instalacji należy sprawdzić odpowiedni podręcznik instalacji podstawy.

Nachylenia

Gdy podstawa jest przymocowana do monitora, monitor można nachylać do najbardziej wygodnego kąta widzenia.



UWAGA: Po dostarczeniu monitora z fabryki, podstawa jest odtączona.

Rozwiązywanie problemów

⚠ OSTRZEŻENIE: Przed rozpoczęciem jakichkolwiek procedur z tej części, wykonaj [Instrukcje bezpieczeństwa](#).

Autotest

Monitor ma funkcję autotestu, umożliwiającą sprawdzenie prawidłowości działania monitora. Jeśli monitor i komputer są prawidłowo podłączone, ale ekran monitora pozostaje ciemny należy uruchomić autotest monitora, wykonując następujące czynności:

- 1 Wyłącz komputer i monitor.
- 2 Odtłącz kabel wideo z tyłu komputera.
- 3 Włącz monitor.

Jeśli monitor nie wykrywa sygnału wideo i działa prawidłowo, powinno pojawić się pływające okno dialogowe (na czarnym tle). W trybie autotestu, dioda LED zasilania świeci białym światłem. W zależności od wybranego wejścia, będzie także stale przewijane na ekranie jedno z pokazanych poniżej okien dialogowych.

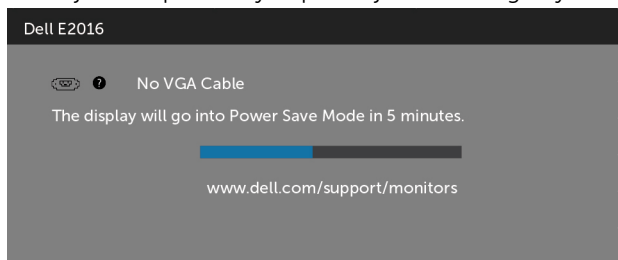

- 4 To okno pojawia się także przy normalnym działaniu systemu, po odłączeniu lub uszkodzeniu kabla wideo.
- 5 Wyłącz monitor i podłącz ponownie kabel wideo; następnie włącz komputer i monitor.

Jeśli po zastosowaniu poprzedniej procedury ekran monitora pozostaje pusty, sprawdź kartę graficzną i komputer, ponieważ monitor działa prawidłowo.

Wbudowane testy diagnostyczne

Monitor ma wbudowane narzędzie diagnostyczne, pomocne w określeniu, czy nieprawidłowości działania ekranu są powiązane z monitorem, czy z komputerem i kartą graficzną.

UWAGA: Wbudowane testy diagnostyczne można uruchomić wyłącznie po odłączeniu kabla wideo, gdy monitor znajduje się w trybie autotestu.

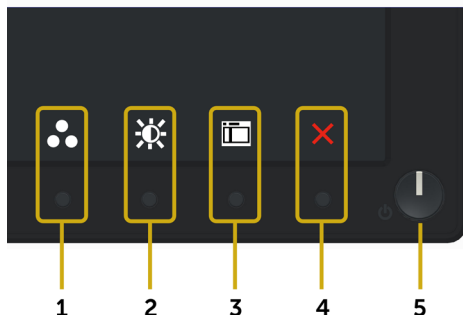

Aby uruchomić wbudowane testy diagnostyczne:

- 1 Upewnij się, że ekran jest czysty (na powierzchni ekranu nie ma kurzu).
- 2 Odłącz kabel(e) wideo z tyłu komputera lub monitora. Monitor przejdzie do trybu autotestu.
- 3 Naciśnij i przytrzymaj jednocześnie przez 2 sekundy przycisk **1** i przycisk **4** na panelu przednim. Pojawi się szary ekran.
- 4 Uważnie sprawdź ekran pod kątem nieprawidłowości.
- 5 Ponownie naciśnij przycisk **4** na panelu przednim. Kolor ekranu zmieni się na czerwony.
- 6 Sprawdź wyświetlacz pod kątem wszelkich nieprawidłowości.
- 7 Powtórz czynności 5 i 6, aby sprawdzić wyświetlanie kolorów zielonego, niebieskiego, czarnego, białego.

Test jest zakończony po pojawieniu się białego ekranu. Aby wyjść, naciśnij ponownie przycisk **4**.

Jeśli używając wbudowanego narzędzia diagnostyki nie można wykryć żadnych nieprawidłowości ekranu, monitor działa prawidłowo. Sprawdź kartę graficzną i komputer.

Typowe problemy

Następująca tabela zawiera ogólne informacje o mogących wystąpić typowych problemach związanych z monitorem i możliwe rozwiązania:

Typowe objawy	Co się stało	Możliwe rozwiązania
Brak wideo (nie świeci kontrolka zasilania)	Brak obrazu	<ul style="list-style-type: none">• Upewnij się, że kabel wideo jest prawidłowo podłączony do monitora i zamocowany.• Sprawdź, czy prawidłowo działa gniazdo zasilania, wykorzystując do tego celu inne urządzenie elektryczne.• Upewnij się, że został do końca naciśnięty przycisk zasilania.
Brak wideo (świeci kontrolka zasilania)	Brak obrazu lub brak jasności	<ul style="list-style-type: none">• Zwiększ jasność i kontrast przez OSD.• Wykonaj autotest monitora.• Sprawdź, czy nie są wygięte lub złamane styki złącza kabla wideo.• Uruchom wbudowane testy diagnostyczne.
Słaba ostrość	Obraz jest nieostry, zamazany lub zamglony	<ul style="list-style-type: none">• Wykonaj automatyczną regulację przez OSD.• Wyreguluj fazę i zegar pikseli przez OSD.• Wyeliminuj przedłużacze kabli wideo.• Zresetuj monitor do ustawień fabrycznych.• Zmień rozdzielczość wideo na prawidłowy współczynnik proporcji.
Drżący/skaczący obraz wideo	Pofalowany obraz lub nie płynny ruch	<ul style="list-style-type: none">• Wykonaj automatyczną regulację przez OSD.• Wyreguluj fazę i zegar pikseli przez OSD.• Zresetuj monitor do ustawień fabrycznych.• Sprawdź czynniki środowiskowe.• Zmień lokalizację monitora i sprawdź go w innym pomieszczeniu.
Brakujące piksele Wadliwe piksele	Na ekranie LCD pojawiają się plamki	<ul style="list-style-type: none">• Włącz i wyłącz zasilanie.• Piksel trwale wyłączone to naturalny defekt, który występuje w technologii LCD.• Dalsze informacje o polityce jakości i pikseli monitora LCD, można sprawdzić na stronie pomocy technicznej Dell, pod adresem: www.dell.com/support/monitors.
Wadliwe piksele	Na ekranie LCD pojawiają się jasne plamki	<ul style="list-style-type: none">• Włącz i wyłącz zasilanie.• Piksel trwale wyłączone to naturalny defekt, który występuje w technologii LCD.• Dalsze informacje o polityce jakości i pikseli monitora LCD, można sprawdzić na stronie pomocy technicznej Dell, pod adresem: www.dell.com/support/monitors.

Typowe objawy	Co się stało	Możliwe rozwiązania
Problemy dotyczące jasności	Obraz za ciemny lub za jasny	<ul style="list-style-type: none"> • Zresetuj monitor do ustawień fabrycznych. • Wykonaj automatyczną regulację przez OSD. • Wyreguluj jasność i kontrast przez OSD.
Zniekształcenie geometryczne	Nieprawidłowe wyśrodkowanie ekranu	<ul style="list-style-type: none"> • Zresetuj monitor do ustawień fabrycznych. • Wykonaj automatyczną regulację przez OSD. • Wyreguluj przez OSD elementy sterowania Pozycja pozioma i Pozycja pionowa.
Poziome/pionowe linie	Na ekranie wyświetla się jedna lub więcej linii	<ul style="list-style-type: none"> • Zresetuj monitor do ustawień fabrycznych. • Wykonaj automatyczną regulację przez OSD. • Wyreguluj fazę i zegar pikseli przez OSD. • Wykonaj autotest monitora i sprawdź, czy linie są widoczne także w trybie autotestu. • Sprawdź, czy nie są wygięte lub złamane styki złącza kabla wideo. • Uruchom wbudowane testy diagnostyczne.
Problemy związane z synchronizacją	Zniekształcony lub postrzępiony obraz ekranowy	<ul style="list-style-type: none"> • Zresetuj monitor do ustawień fabrycznych. • Wykonaj automatyczną regulację przez OSD. • Wyreguluj fazę i zegar pikseli przez OSD. • Wykonaj autotest monitora i sprawdź, czy obraz ekranowy jest zniekształcony także w trybie autotestu. • Sprawdź, czy nie są wygięte lub złamane styki złącza kabla wideo. • Uruchom ponownie komputer w trybie bezpiecznym.
Problemy związane z bezpieczeństwem	Widoczny dym lub iskrzenie	<ul style="list-style-type: none"> • Nie należy wykonywać żadnych czynności rozwiązywania problemów. • Należy jak najszybciej skontaktować się z Dell.
Okresowe problemy	Pojawianie się i zanikanie nieprawidłowego działania monitora	<ul style="list-style-type: none"> • Upewnij się, że kabel wideo łączący monitor z komputerem jest prawidłowo podłączony i zamocowany. • Zresetuj monitor do ustawień fabrycznych. • Wykonaj autotest monitora i sprawdź, czy okresowe problemy pojawiają się także w trybie autotestu.
Brak koloru	Brak koloru obrazu	<ul style="list-style-type: none"> • Wykonaj autotest monitora. • Upewnij się, że kabel wideo łączący monitor z komputerem jest prawidłowo podłączony i zamocowany. • Sprawdź, czy nie są wygięte lub złamane styki złącza kabla wideo.

Typowe objawy	Co się stało	Możliwe rozwiązania
Nieprawidłowy kolor	Nieodpowiedni kolor obrazu	<ul style="list-style-type: none"> Zmień ustawienia Tryby ustawień wstępnych w menu OSD Kolor w zależności od zastosowania. Ustaw wartość R/G/B w pozycji Custom Kolory niestandardowe w menu OSD Kolor. Zmień w zaawansowanych ustawieniach OSD, format wprowadzania kolorów na PC RGB lub YPbPr. Uruchom wbudowane testy diagnostyczne.
Długotrwałe utrzymywanie statycznego obrazu na monitorze	Na ekranie wyświetlane są stabe cienie od obrazów statycznych	<ul style="list-style-type: none"> Użyj funkcji zarządzania zasilaniem w celu wyłączenia monitora, przez cały czas nieużywania (dalsze informacje, patrz Tryby zarządzania zasilaniem). Alternatywnie, użyj dynamicznie zmienianego wygaszacza ekranu.

Problemy specyficzne dla produktu

Typowe objawy	Co się stało	Możliwe rozwiązania
Za mały obraz ekranowy	Obraz wyśrodkowany na ekranie, ale nie wypełnia całego obszaru wyświetlania	<ul style="list-style-type: none"> Sprawdź ustawienie Aspect Ratio (Współczynnik proporcji) w menu OSD Display Settings (Ustawienia wyświetlania) Zresetuj monitor do ustawień fabrycznych.
Nie można wyregulować ustawień monitora za pomocą przycisków na panelu przednim	OSD nie wyświetla się na ekranie	<ul style="list-style-type: none"> Wyłącz monitor, odłącz przewód zasilający, ponownie podłącz, a następnie włącz monitor. Sprawdź, czy OSD jest zablokowane. Jeśli tak, naciśnij i przytrzymaj przez 6 sekund przycisk nad przyciskiem zasilania w celu odblokowania. Patrz Blokada menu.
Brak sygnału wejścia po naciśnięciu elementów sterowania	Brak obrazu, białe światło.	<ul style="list-style-type: none"> Sprawdź źródło sygnału. Upewnij się, że komputer nie znajduje się w trybie oszczędzania energii, przesuwając mysz lub naciskając dowolny przycisk na klawiaturze. Sprawdź, czy kabel sygnałowy jest prawidłowo podłączony. Jeżeli konieczne, ponownie podłącz kabel sygnałowy. Zresetuj komputer lub odtwarzacz wideo.
Obraz nie wypełnia całego ekranu.	Obraz nie wypełnia wysokości lub szerokości ekranu	<ul style="list-style-type: none"> Ze względu na różne formaty wideo i współczynnik proporcji DVD, monitor może nie wyświetlać obrazu na pełnym ekranie. Uruchom wbudowane testy diagnostyczne.

Instrukcje bezpieczeństwa

⚠ OSTRZEŻENIE: Używanie elementów sterowania, regulacji lub procedur, innych niż określone w tej dokumentacji, może spowodować narażenie na porażenie, zagrożenia związane z prądem elektrycznym i/lub zagrożenia mechaniczne.

Informacje dotyczące instrukcji bezpieczeństwa, znajdują się w części Instrukcja informacji o produkcie.

Uwaga FCC (tylko USA) i inne informacje dotyczące przepisów

Uwagi FCC i inne informacje dotyczące przepisów, można sprawdzić na stronie sieciowej zgodności z przepisami, pod adresem www.dell.com/regulatory_compliance.

Kontaktowanie się z firmą Dell

📎 UWAGA: Przy braku aktywnego połączenia z Internetem, informacje kontaktowe można znaleźć na fakturze zakupu, opakowaniu, rachunku lub w katalogu produktu Dell.

Firma Dell udostępnia kilka opcji pomocy technicznej i usług online i telefonicznie. Dostępność zależy od kraju i produktu, a niektóre usługi mogą nie być dostępne w danym regionie.

Aby uzyskać pomoc online:

Wejdź na stronę www.dell.com/support/monitors

W celu kontaktu z Dell w zakresie sprzedaży, pomocy technicznej lub obsługi klienta.

- 1 Przejdź do www.dell.com/support.
- 2 Sprawdź kraj lub region w menu rozwijanym Wybierz kraj/region w górnym lewym rogu strony.
- 3 Kliknij pozycję Kontakt z nami obok menu rozwijanego kraju.
- 4 Wybierz odpowiednią usługę i łącze pomocy, w zależności od potrzeb.
- 5 Wybierz wygodną metodę kontaktu z Dell.

Ustawienia monitora

Ustawienie rozdzielczości wyświetlania na 1440 x 900 (maksymalna)

W celu uzyskania najwyższej wydajności, ustaw rozdzielczość wyświetlania na 1440 x 900 pikseli, poprzez wykonanie następujących czynności:

W systemie Windows® 7, Windows® 8/Windows® 8.1:

- 1 Wyłącznie w systemie Windows 8 i Windows 8.1 wybierz kafelek Pulpit w celu przetęczenia na klasyczny pulpit.
- 2 Kliknij prawym przyciskiem pulpit i wybierz Rozdzielczość ekranu.
- 3 Kliknij listę rozwijaną Rozdzielczość ekranu i wybierz 1440 x 900.
- 4 Kliknij OK.

Jeśli zalecana rozdzielczość nie będzie widoczna wśród dostępnych opcji, konieczne może być zaktualizowanie sterownika graficznego. Wybierz poniżej scenariusz, który najlepiej opisuje używany system komputerowy i wykonaj instrukcje.

Komputer Dell

- 1 Przejdź do www.dell.com/support, wprowadź znacznik serwisowy komputera i pobierz najnowsze sterowniki do karty graficznej.
- 2 Po instalacji sterowników dla posiadanej karty graficznej należy ponownie spróbować ustawić rozdzielczość na 1440 x 900.



UWAGA: Jeśli nie można ustawić rozdzielczości na 1440 x 900, należy się skontaktować z firmą Dell i zapytać o adapter graficzny obsługujący tę rozdzielczość.

Komputer firmy innej niż Dell

W systemie Windows® 7, Windows® 8/Windows® 8.1:

- 1 Wyłącznie w systemie Windows 8 i Windows 8.1 wybierz kafelek Pulpit w celu przetęczenia na klasyczny pulpit.
- 2 Kliknij prawym przyciskiem pulpit i kliknij Personalizacja.
- 3 Kliknij Zmień ustawienia wyświetlania.
- 4 Kliknij Ustawienia zaawansowane.
- 5 Zidentyfikuj posiadany kontroler graficzny na podstawie napisu w górnej części okna (np. NVIDIA, ATI, Intel, itd.).
- 6 Sprawdź obecność aktualizacji sterownika na stronie sieci web dostawcy karty graficznej (na przykład, <http://www.ATI.com> LUB <http://www.NVIDIA.com>).
- 7 Po instalacji sterowników do karty graficznej, spróbuj ponownie ustawić rozdzielczość na 1440 x 900.



UWAGA: Jeśli nie można ustawić zalecanej rozdzielczości, należy się skontaktować z producentem komputera lub rozważyć zakupienie adaptera karty graficznej, obsługującego rozdzielczość wideo.

Wskazówki dotyczące konserwacji

Czyszczenie monitora

⚠ OSTRZEŻENIE: Przed czyszczeniem monitora należy odłączyć od gniazdka elektrycznego kabel zasilający monitora.

⚠ PRZESTROGA: Przed czyszczeniem monitora należy przeczytać i zastosować się do [instrukcji bezpieczeństwa](#).

Podczas rozpakowywania, czyszczenia lub obsługi monitora należy przestrzegać poniższych zaleceń:

- W celu oczyszczenia ekranu antystatycznego, lekko zwilż wodą miękką, czystą szmatką. Jeśli to możliwe należy używać specjalnych chusteczek do czyszczenia ekranu lub środków odpowiednich do czyszczenia powłok antystatycznych. Nie należy używać benzenu, rozcieńczalnika, amoniaku, ściernych środków czyszczących lub sprężonego powietrza.
- Do czyszczenia monitora należy używać lekko zwilżoną, ciepłą szmatkę. Należy unikać używania jakichkolwiek detergentów, ponieważ niektóre detergenty pozostawiają na monitorze mleczny osad.
- Jeśli po rozpakowaniu monitora zauważony zostanie biały proszek należy go wytrzeć szmatką.
- Podczas obsługi monitora należy uważać, ponieważ zarysowanie monitorów w ciemnych kolorach, powoduje pozostawienie białych śladów, bardziej widocznych niż na monitorach w jasnych kolorach.
- Aby uzyskać najlepszą jakość obrazu na monitorze należy używać dynamicznie zmieniany wygaszacz ekranu i wyłączać monitor, gdy nie jest używany.